

Kolekcja Chic:

Chic, Chic Air, Chic Lounge,
Chic Stoliki



profim



„Zarówno Chic, jak i Chic Air są propozycją wprowadzenia bardziej domowego klimatu do świata mebli kontraktowych. Chic reprezentuje klasyczny i elegancki charakter, podczas gdy Chic Air wpasuje się w minimalistyczne i nowoczesne wnętrza”.

Christophe Pillet
Projektant kolekcji

Kolekcja Chic Air:



reddot design award
winner 2017



Kolekcja Chic Lounge:



reddot design award
winner 2019



Minimalizm. Lekkość. Elegancja.

Chic

Chic to kolekcja wyróżniająca się lekkością, szykiem i ponadczasowym designem. Uwagę zwracają delikatne przekroje tworzące wizualny efekt niezwyklej lekkości. W rodzinie znajdziemy krzesło na cienkim metalowym stelażu, na bazie czteroramiennej lub w wersji na drewnianych nogach, hoker oraz fotel na bazie obrotowej (z funkcją pamięci powrotu) lub w wersji na stopkach.









Niebanalne wnętrza potrzebują wyjątkowych mebli. Efektowne krzesła i fotele z kolekcji Chic nie dominują we wnętrzu, ale zwracają uwagę subtelną linią przekroju oraz czystą formą.

Elegancja i harmonia

Chic to uniwersalny styl i kompaktowy kształt – to, co najważniejsze w mniej formalnych, ale wciąż eleganckich przestrzeniach jak pokoje hotelowe, kawiarnie, restauracje, strefy dla gości czy biurowe lobby. Ich uzupełnieniem są stoliki, które w połączeniu z siedziskami tworzą spójną całość, nadając wnętrzom harmonijny styl.





Funkcjonalność i jakość wykonania

Do miejsc, w których liczą się funkcjonalność i piękno, pasują krzesła na czteroramiennej bazie, które idealnie sprawdzą się w salach konferencyjnych i reprezentacyjnych przestrzeniach biurowych. Dzięki funkcji pamięci powrotu ułatwią też zachowanie porządku.







Chwila relaksu

Kubetki foteli Chic swoją estetyczną i subtelną formą zapraszają do relaksu i wpasowują się w atmosferę niezobowiązujących spotkań.

Fotele przeznaczone są dla stref relaksu. Profilowany kształt kubetka i miękkie pianki pozwalają na odpoczynek w pełnym komforcie.



Chic Air

Chic Air to niezwykle eleganckie meble, które wyróżnia minimalistyczny, wysublimowany kształt. Linia składa się z kompaktowych krzeseł i ławek oraz utrzymanych w tej samej konwencji charakterystycznych foteli. Wszystkie modele są dostępne na cienkim metalowym stelażu lub na drewnianych nogach.





reddot design award
winner 2017





Chic Air został zaprojektowany z myślą o nowoczesnych, minimalistycznych przestrzeniach – z potrzeby stworzenia siedzisk, które wpasowałyby się w ich estetykę. Dzięki zaawansowanym procesom technologicznym nadano pianie subtelną formę. Wysublimowane i przemyślane kształty sprawiają, że meble Chic Air są elementem przykuwającym uwagę we wnętrzu.







Geometria kształtów

Kolekcja oparta jest o kanciaste, geometryczne formy połączone z delikatnymi przekrojami stelaża podtrzymującego całość. Fotele Chic Air to idealna opcja dla osób planujących wyposażyć przestrzeń lobby, gabinetu czy strefy lounge w wyjątkowo komfortowe, wyróżniające się wysmakowanym designem oraz starannym wykonaniem siedziska.



Idealne dopasowanie

Oryginalne cienkie przekroje produktów Chic Air zostały uzyskane dzięki zaawansowanej konstrukcji dwóch kubków połączonych bez widocznych elementów łączących. Charakteru kolekcji dodaje możliwość połączenia dwóch różnych powierzchni tapicerowanych – wysokogatunkowej skóry na zewnątrz i miękkiej tapicerki wewnątrz kubetka.





Chic Lounge

Zachwyca miękkimi liniami, lekkością i starannie zaprojektowanym kształtem, który zapewnia komfort użytkowania. Dostępny jest w dwóch wariantach – z nowoczesnym stelażem z metalowego pręta oraz subtelną czteroramienną bazą. Fotel występuje zarówno w wersji z wysokim, jak i niskim oparciem. Uzupełnieniem kolekcji jest elegancki podnóżek oraz miękka poduszka nakładana na wysokie oparcie.





reddot design award
winner 2019

top
design
award
2019



Stylowa strefa relaksu

Kolekcja została stworzona z myślą o nowoczesnych strefach relaksu, stanowiących istotny element przestrzeni biurowej i hotelowej. Fotele mają wyjątkowo wygodne siedziska, które zachęcają do wypoczynku i swobodnych spotkań. Ergonomiczne oparcie pozwala się odprężyć, a starannie przemyślane dodatki podkreślają nieformalny charakter kolekcji.





Zastłużony odpoczynek

Model na cienkiej czteroramiennej bazie umożliwia delikatne kołysanie, które odpręża i gwarantuje chwilę wytchnienia. Połączenie efektownego wzornictwa i komfortowego siedziska sprawia, że fotel stanowi idealne uzupełnienie eleganckiego wnętrza.







Wzornictwo i komfort

Meble z kolekcji Chic Lounge doskonale łączą minimalistyczny design z ponadprzeciętną wygodą. Wyróżniają się szlachetnym wykończeniem, finezyjnym połączeniem miękkiej tkaniny z elegancką skórą oraz troską o detale – uwagę zwracają misterne przeszycia i subtelne linie. Dzięki zróżnicowanej kolorystyce fotele znakomicie wpiszą się w przestrzeń zaaranżowaną w różnych stylach, a ich lekka forma nie przytłoczy wnętrza.



Chic Stoliki

Kolekcja oferuje szeroki wybór baz, kształtów i wielkości blatów oraz wysokości stolików, których styl można dodatkowo konfigurować dzięki szerokiej gamie wykończeń. To sprawia, że stoliki można wykorzystać w dowolnej przestrzeni, zachowując jej jednolity wystrój i charakter.



Stoliki RR



RR40



RR30



RR20



RR10

Stoliki RH



RH30



RH20

Stoliki CR



CR40



CR41

Stoliki CS



CS30



CS40



CS41



Stylowa różnorodność

Stoliki Chic stanowią naturalne uzupełnienie rodziny mebli Chic i Chic Air. Dzięki spójnej, eleganckiej stylistyce i lekkości form stoliki i siedziska tworzą całościową koncepcję aranżacji przestrzeni. Cztery dostępne wykończenia blatu – z ceramiki, szkła, drewna lub blachy – pozwalają na wykreowanie wnętrza w dowolnym stylu.



Ceramika

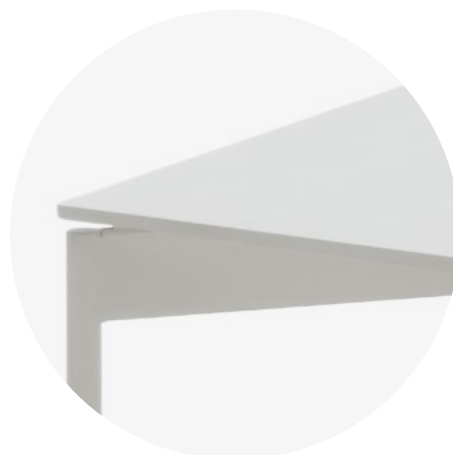

Blacha



Szkło



Okleina naturalna modyfikowana

Skonfiguruj swój produkt

Przy zamówieniu prosimy stosować symbole według kodu.

Chic

Kubetek

Stelaż / baza

Kolor stelaża / bazy^{2, 3, 4}

Tapicerka



Krzesto

20



Krzesto
na nogach
metalowych

H



Krzesto
na nogach
drewnianych

HW



Krzesto bez
podłokietników

21



Krzesto
obrotowe, baza
4-ramienna¹

F



Hoker, baza
okrągła

CR



Hoker na nogach
metalowych

CH



Fotel

10



Fotel

FU



Fotel obrotowy

FUS



CZARNY



METALIK



EPO1

Biały



EPO2

Szary



EPO3

Grafitowy



EPO4⁵

Turkusowy



EPO5⁵

Różowy



EPO6⁵

Złoty



CHROM



SATYNA

Lakier⁶



H8



H6



H7

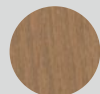

H12



H11



H5

Rodzaj i kolor

SYMBOL

Dodatkowe

Stopki

TWARDE

Do powierzchni miękkich.

FILCOWE

Do powierzchni twardych.

TEFLON

Uniwersalne.

Amortyzator
z pamięcią powrotu,
bez regulacji
wysokości

Standard dla modelu 10FUS.



Opcja dla modeli 21CR,
20CR, 20F.



¹ Dotyczy wersji 20.

² Dotyczy wersji 20, 21.

³ Wersja F występuje tylko
w kolorze chrom.

⁴ Wersja CR występuje tylko w kolorze czarnym i chrom.

⁵ Dostępne w ofercie Creative Edition od 01.06.2019.

⁶ Dotyczy wersji HW.

Chic Air

Kubetek

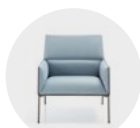

Fotel

A

Oparcie i podłokietniki

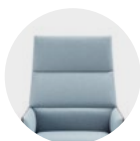

Oparcie wysokie,
z podłokietnikami

10

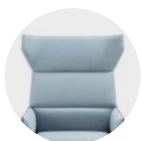

Oparcie wysokie,
z uszami,
z podłokietnikami

11

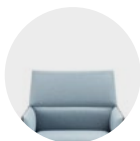

Oparcie niskie,
z podłokietnikami

20

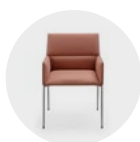

Krzeseło

C



Oparcie niskie,
z podłokietnikami

20



Oparcie niskie,
bez podłokietników

21



Ławka

B

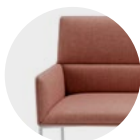

Oparcie niskie,
z podłokietnikami

20

Stelaż



Nogi metalowe

H



Nogi drewniane

HW

Kolor stelaża¹



CZARNY



METALIK



EPO1

Biały



EPO2

Szary



EPO3

Grafitowy



EPO4²

Turkusowy



EPO5²

Różowy



EPO6²

Złoty



CHROM



SATYNA

Lakier³



H8



H6



H7



H12



H11



H5

Tapicerka

Rodzaj i kolor

SYMBOL

Istnieje możliwość doboru różnych kolorów tapicerki w obrębie tej samej tkaniny według następującego schematu:

A – wewnętrzna część kubetka,
B – zewnętrzna część kubetka. Przy zamówieniu modelu takiego rodzaju należy wyraźnie wskazać symbole kolorów tkanin, np.: ST-5/ST-6 (gdzie ST-5 – A, ST-6 – B).

Istnieje możliwość łączenia tapicerki (pow. A) z Softline bądź skórą (pow. B).

Dodatkowe

Stopki

TWARDE

Do powierzchni miękkich.

FILCOWE

Do powierzchni twardych.

TEFLON

Uniwersalne.

¹ Dotyczy wersji H.

² Dostępne w ofercie Creative Edition od 01.06.2019.

³ Dotyczy wersji HW.

Skonfiguruj swój produkt

Przy zamówieniu prosimy stosować symbole według kodu.

Chic Lounge



Kubetek

Oparcie ¹

Stelaż / baza

Kolor stelaża / bazy

Tapicerka



Fotel

A



Wysokie

10



Stelaż z metalowego pręta

V3



CZARNY



METALIK



EPO1

Biały



EPO2

Szary

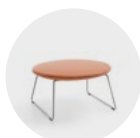

Podnózek

P



Niskie

20



Baza 4-ramienna ¹

F



EPO3

Grafitowy



EPO4 ²

Turkusowy



EPO5 ²

Różowy



EPO6 ²

Złoty



CHROM



SATYNA ³

Rodzaj i kolor

SYMBOL

Istnieje możliwość doboru różnych kolorów tapicerki w obrębie tej samej tkaniny według następującego schematu:

A – wewnętrzna część kubetka, B – zewnętrzna część kubetka. Przy zamówieniu modelu takiego rodzaju należy wyraźnie wskazać symbole kolorów tkanin, np.: ST-5/ST-6 (gdzie ST-5 – A, ST-6 – B).

Istnieje możliwość tarcenia tapicerki (pow. A) z Softline bądź skórą Premium (pow. B).

Dodatkowe

Poduszka na oparcie wysokie



CU

Stopki

TWARDE

Do powierzchni miękkich.

FILCOWE

Do powierzchni twardych.

TEFLON

Uniwersalne.

¹ Dotyczy wersji A.

² Dostępne w ofercie Creative Edition od 01.06.2019.

³ Nie dotyczy wersji F.

Chic Stoliki ¹

Stelaż / baza

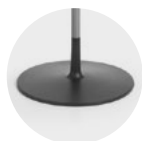

Okrągła

RR

Wysokość



Ø 800 mm,
h=480 mm

40



Ø 800 mm,
h=660 mm

30



Ø 800 mm,
h=740 mm

20



Ø 800 mm,
h=1100 mm

10



Na nogach

RH



Ø 800 mm,
h=660 mm

30



Ø 800 mm,
h=740 mm

20

Kolor stelaża ²



CZARNY



METALIK



EPO1

Biały



EPO2

Szary



EPO3

Grafitowy



EPO4 ^{3,4}

Turkusowy



EPO5 ^{3,4}

Różowy



EPO6 ^{3,4}

Złoty



CHROM



SATYNA

Blat

Szkło



G1

Mleczny



G2

Czarny



G3

Szaro-beżowy
(RAL 7044)



G4

Szary (RAL 7042)

Ceramika



CER1

Biały



CER2

Szary



CER3

Grafitowy

Blacha



EPO1

Biały



EPO2

Szary



EPO3

Grafitowy

Okleina naturalna modyfikowana

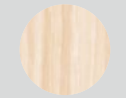

HM10

Dąb bielony

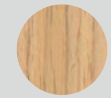

HM11

Dąb classic

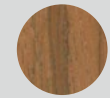

HM12

Dąb cardinal



HM20

Wenge classic

Dodatkowe

Stopki

TWARDE

Do powierzchni miękkich.

FILCOWE

Do powierzchni twardych.

TEFLON

Uniwersalne.

¹ Stoliki RR / RH z blatem z blachy i ceramiki (dotyczy kolumny EPO1, EPO2, EPO3, stopki twarde lub teflonowe) mogą być użytkowane na zewnątrz zgodnie z normą EN 12944-2 kat. C3.

² W modelu RR kolor stelaża dotyczy kolumny. Baza żeliwna zawsze czarna.

³ Dotyczy wersji RH.

⁴ Dostępne w ofercie Creative Edition od 01.06.2019.

Skonfiguruj swój produkt

Przy zamówieniu prosimy stosować symbole według kodu.

Chic Stoliki





Stolik

Rozmiar

Kolor stelaża

Blat



		
Kwadratowy	1200 x 1200 x 250 mm	800 x 800 x 250 mm
CS	41	40





450 x 450 x 560 mm
30



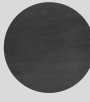

		
Okrągły	Ø 1200 mm, h=250 mm	Ø 800 mm, h=250 mm
CR	41	40

	
CZARNY	METALIK
	
EPO1 Biały	EPO2 Szary
	
EPO3 Grafitowy	EPO4¹ Turkusowy
	
EPO5¹ Różowy	EPO6¹ Złoty
	
CHROM	SATYNA

Szkło		
		
G1 Mleczny	G2 Czarny	G3 Szaro-beżowy (RAL 7044)
		
G4 Szary (RAL 7042)		

Ceramika		
		
CER1 Biały	CER2 Szary	CER3 Grafitowy

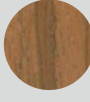
Blacha²		
		
EPO1 Biały	EPO2 Szary	EPO3 Grafitowy

Okleina naturalna modyfikowana		
		
HM10 Dąb bielony	HM11 Dąb classic	HM12 Dąb cardinal
		
HM20 Wenge classic		

Dodatkowe

Stopki
TWARDE Do powierzchni miękkich.
FILCOWE Do powierzchni twardych.
TEFLON Uniwersalne.

¹ Dostępne w ofercie Creative Edition od 01.06.2019.

² Dotyczy wersji CS30.

Wymiary

Wymiary mają charakter orientacyjny i mogą się różnić w zależności od wybranej konfiguracji produktu.

Metoda pomiaru produktów dostępna do pobrania pod linkiem: www.profim.pl/Metoda_pomiaru_produkow.pdf

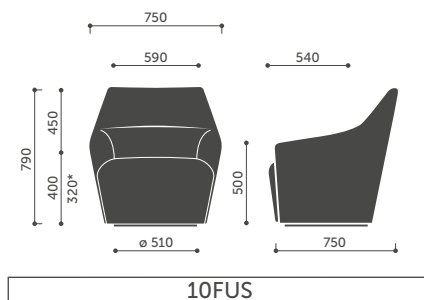
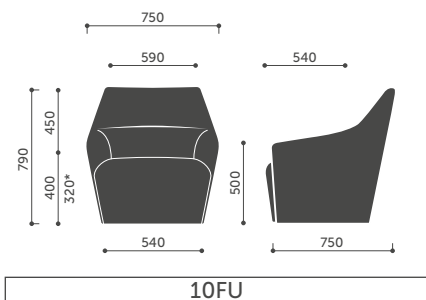
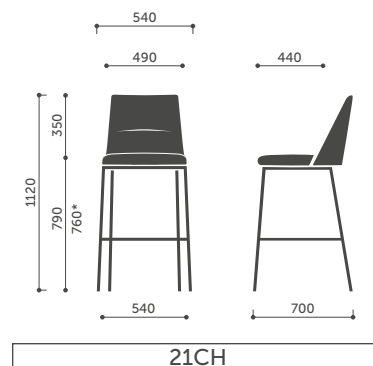
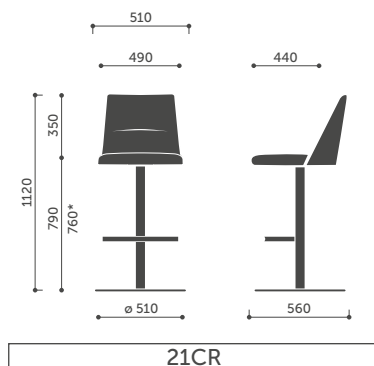
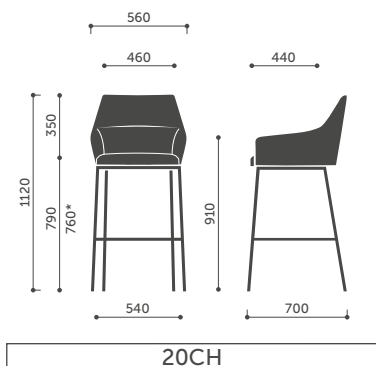
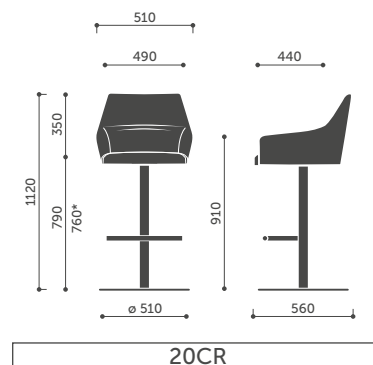
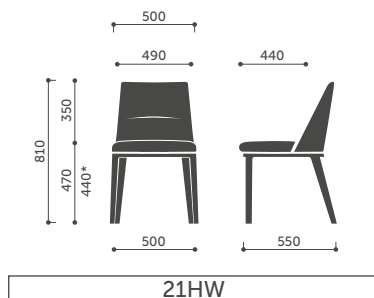
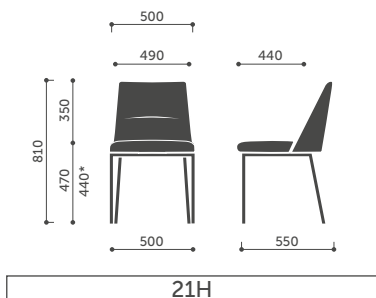
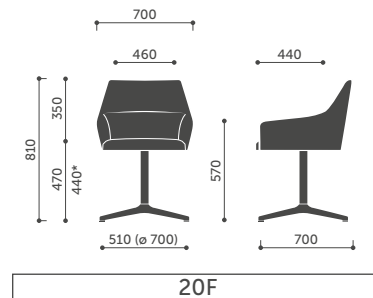
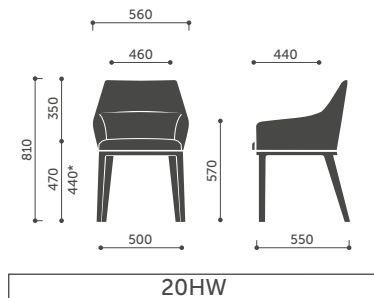
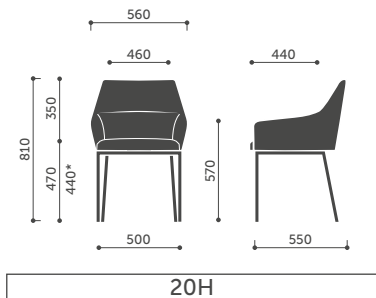

* Wysokość siedziska zmierzona zgodnie z normą PN EN 16139 (z obciążeniem).

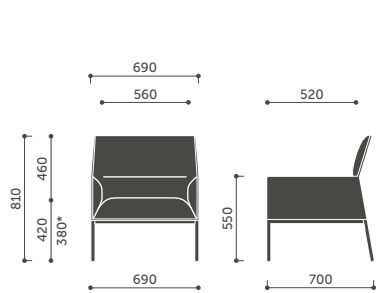

A20H / A20HW

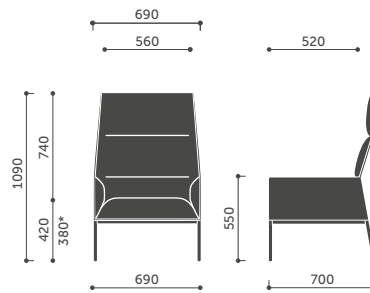

A10H / A10HW

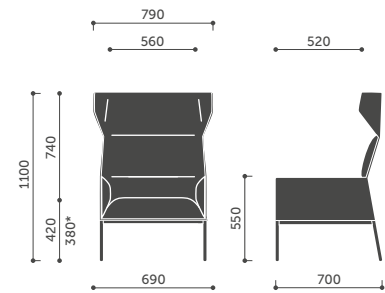

A11H / A11HW

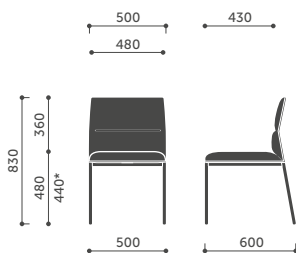

C21H / C21HW

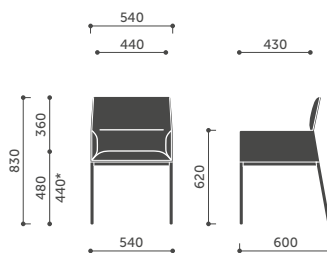

C20H / C20HW

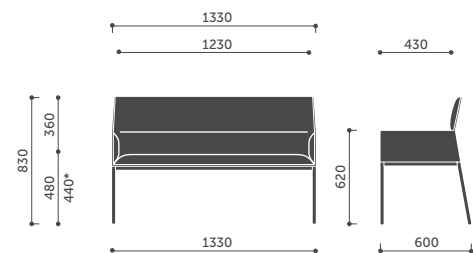

B20H / B20HW

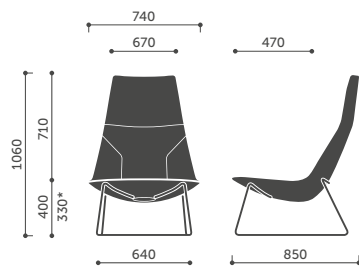

A10V3

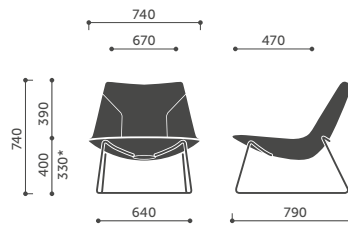

A20V3

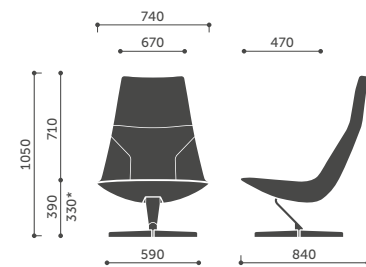

A10F

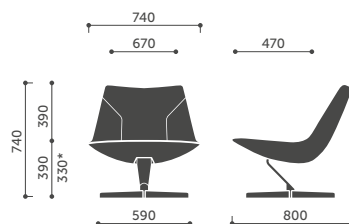

A20F

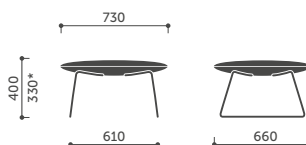

PV3

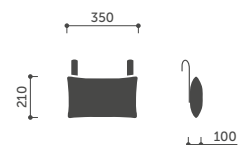

CU

* Wysokość siedziska zmierzona zgodnie z normą PN EN 16139 (z obciążeniem).

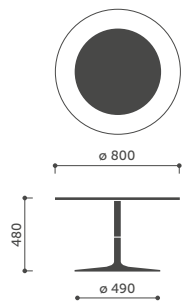

RR40

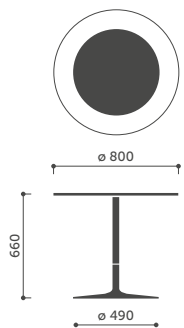

RR30

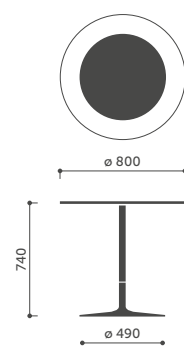

RR20

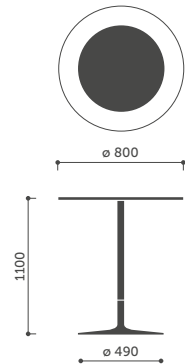

RR10

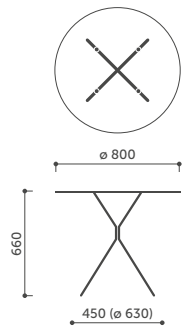

RH30

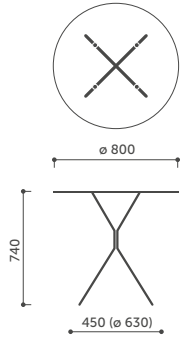

RH20

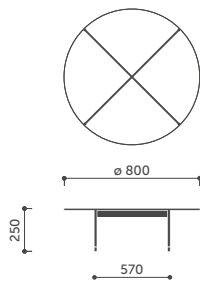

CR40

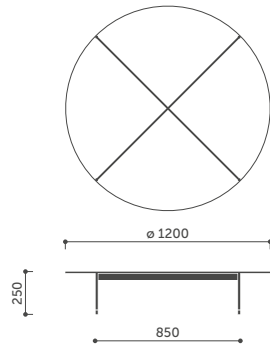

CR41

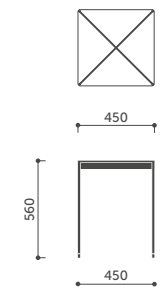

CS30

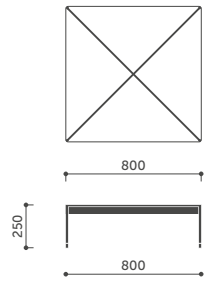

CS40

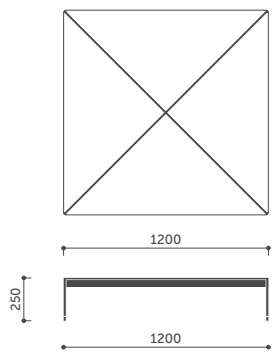

CS41

Profim i środowisko

W naszej działalności stosujemy strategię zrównoważonego rozwoju. Działamy w sposób odpowiedzialny, z korzyścią dla naszych klientów, pracowników, dostawców i lokalnej społeczności, ale zawsze z poszanowaniem środowiska naturalnego.

Dla zapewnienia realizacji zamierzonych celów wdrożyliśmy System Zarządzania Środowiskowego w oparciu o normę ISO 14001, który umożliwia nam kompleksowe podejście do zagadnień ekologii. Bierzymy pod uwagę i oceniamy, jak Chic wpływa na środowisko naturalne w kontekście całego cyklu życia produktu.

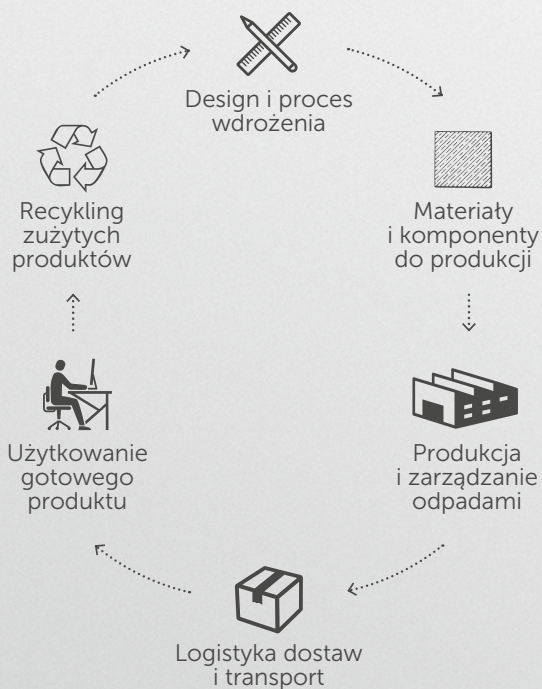

Chic

Karta ekologii produktu

(dla wersji Chic Air C20H)

Wykorzystane materiały:

Metale	kg	%
Stal	3,18	26,4
Tworzywa sztuczne	kg	%
Plastik	0,14	1,1
Inne	kg	%
Tapicerka	0,92	7,6
Drewno	5,96	49,5
Pianka PU	1,84	15,4
Waga	12,04	100,0

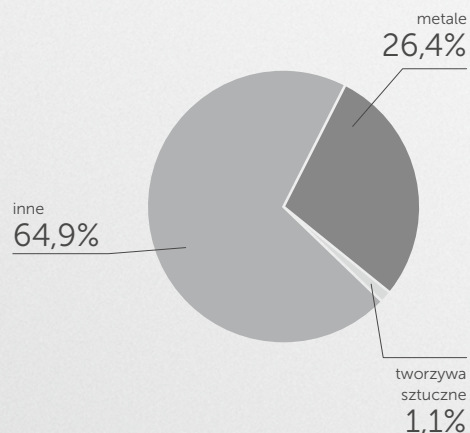

Nadające się do recyklingu



Produkt nie zawiera związków szkodliwych dla ludzi i środowiska (m.in. PVC, chrom(VI), rtęć, ołów).

www.profim.pl

Producent zastrzega sobie prawo do zmian konstrukcyjnych i zmiany parametrów nie pogarszających walorów użytkowych produktów. Kolory reprodukowane w katalogu mogą odbiegać od rzeczywistych kolorów oferowanych mebli.



CHROM (III)
Technologia przyjazna
dla środowiska

CHROMIUM (III)
Eco-Friendly Technology

